

令和6年度 第26回松山市長杯小学生バレーボール大会

○日時・・・令和6年12月7日(土) 9:00開場(全チームでボール使用せずにアップを行う)～9:15まで
 9:15監督会議及び帯同審判員打合せ 9:30第1試合開始予定

○会場・・・和気小学校(A,Bリーグ) 運営責任者(乗松 治) 会場審判長(大森 一樹)
 久枝小学校(C,Dリーグ) 運営責任者(阿部 未来) 会場審判長(森 裕介)
 石井小学校(E,Fリーグ) 運営責任者(天野 昭治) 会場審判長(森田 治)
 石井北小学校(G,Hリーグ) 運営責任者(吉田 信也) 会場審判長(宮下 勝夫)

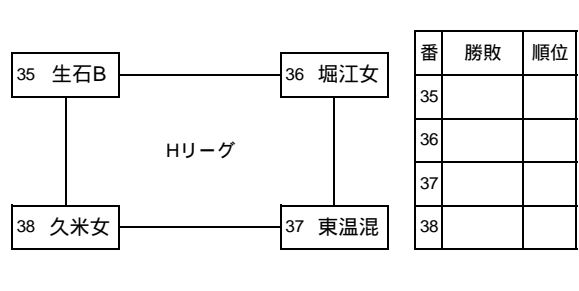
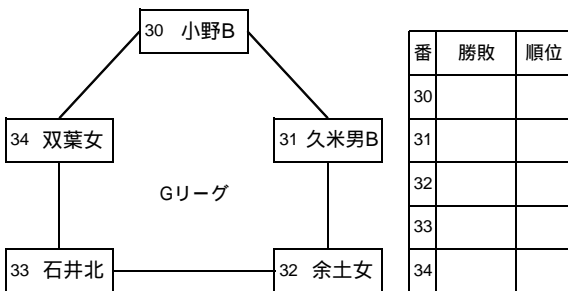
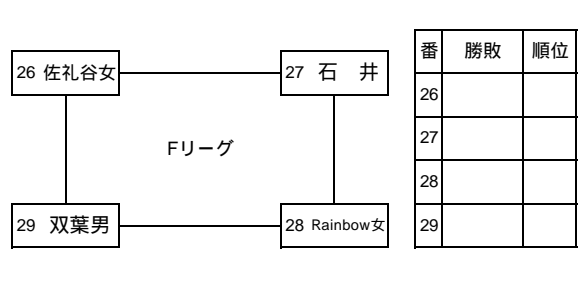
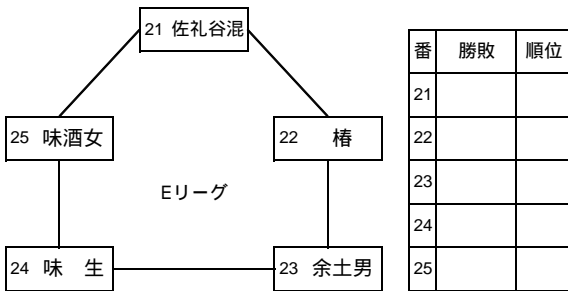
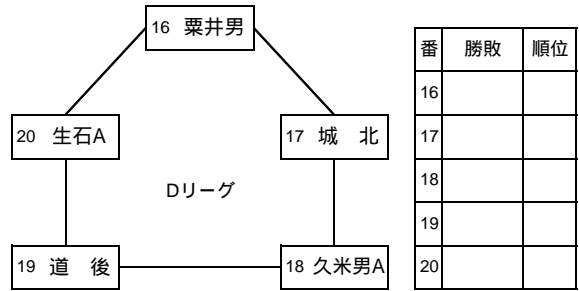
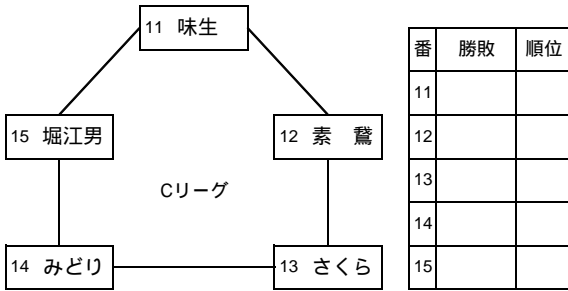
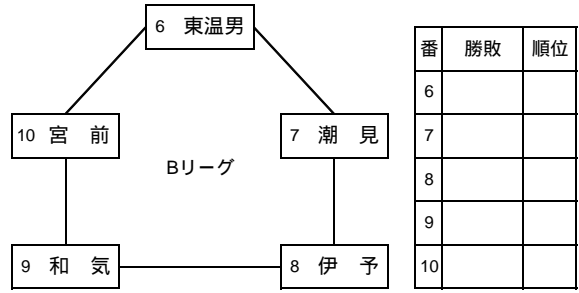
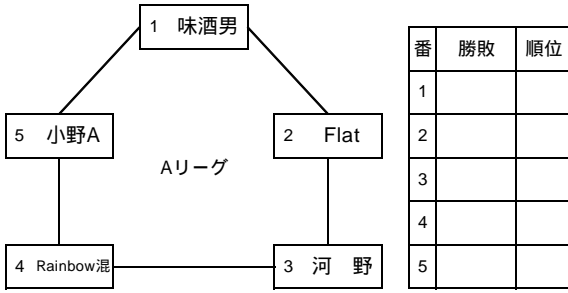

がある場合は、副審・線審・記録・点示とする。が無い場合は、主審とする。(5チームのリーグ戦)
がある場合は、副審・記録・点示とする。が無い場合は、主審・線審とする。(4チームのリーグ戦)
各リーグ1位が1部、2位が2部の決勝トーナメントに進出する。

試合順および審判割当

順	和気小学校				久枝小学校				石井小学校																									
	Aコート		Bコート		Aコート		Bコート		Aコート		Bコート																							
	試合	審判	試合	審判	試合	審判	試合	審判	試合	審判	試合	審判																						
1	2	4	6	7	9	11	12	14	16	17	19	21	22	(25)	24	26	27	(28)	29															
3	4	1	8	9	6	13	14	11	18	19	16	23	24	(22)	21	28	29	(26)	27															
1	5	3	6	10	8	11	15	13	16	20	18	21	25	(24)	23	昼食																		
2	3	5	7	8	10	12	13	15	17	18	20	22	23	(21)	25	26	29	(27)	28															
4	5	2	9	10	7	14	15	12	19	20	17	24	25	(23)	22	27	28	(29)	26															
AIリーグ 決定戦													AIリーグ 4位,5位		BIリーグ 決定戦		BIリーグ 4位,5位		CIリーグ 決定戦		CIリーグ 4位,5位		DIリーグ 決定戦		DIリーグ 4位,5位		EIリーグ 決定戦		EIリーグ 4位,5位		FIリーグ 決定戦		残りのチーム	

順	石井北小学校												
	Aコート		Bコート										
	試合	審判	試合	審判									
30	31	(34)	33	35	36	(37)	38						
32	33	(31)	30	37	38	(35)	36						
30	34	(33)	32	昼食									
31	32	(30)	34	35	38	(36)	37						
33	34	(32)	31	36	37	(38)	35						
GIリーグ 決定戦								GIリーグ 4位,5位		HIリーグ 決定戦		残りのチーム	

順位決定方法

直接対決があった場合には、その勝者を上位とする。直接対決がなかった場合は、直接対戦を行い順位を決定する。順位決定戦は3セットマッチとする。

全チーム1勝1敗の場合は、セット率、ポイント率の順に順位を決定する。

セット率 = 得セット総数 ÷ 失セット総数

ポイント率 = 総得点数 ÷ 総失点数

車の乗り入れは4台までとする。

小学校周辺の施設等への駐車は絶対に行わないこと。

令和6年度 第26回松山市長杯小学生バレーボール大会

○日時・・・令和6年12月8日(日) 9:00開場(全チームでボール使用せずにアップを行う)～9:15まで
9:15監督会議及び帯同審判員打合せ 9:30第1試合開始予定
○会場・・・松山市総合コミュニティセンター体育館 運営責任者(森田 治) 会場審判長(佐伯 澄子)

8:00より各チーム1名以上、必ず出席し会場設営を行うこと。

1部リーグ

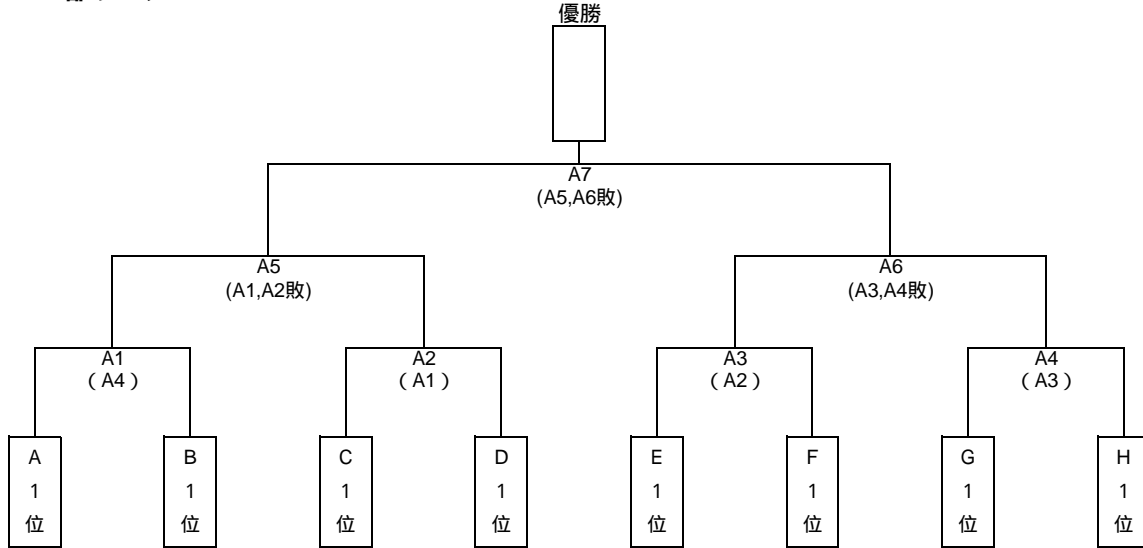

2部リーグ

